

WATERGATE

NÁVOD K POUŽITÍ

ELEKTRONICKÉ BIDETOVÉ PRKÉNKO MODEL WG-320A

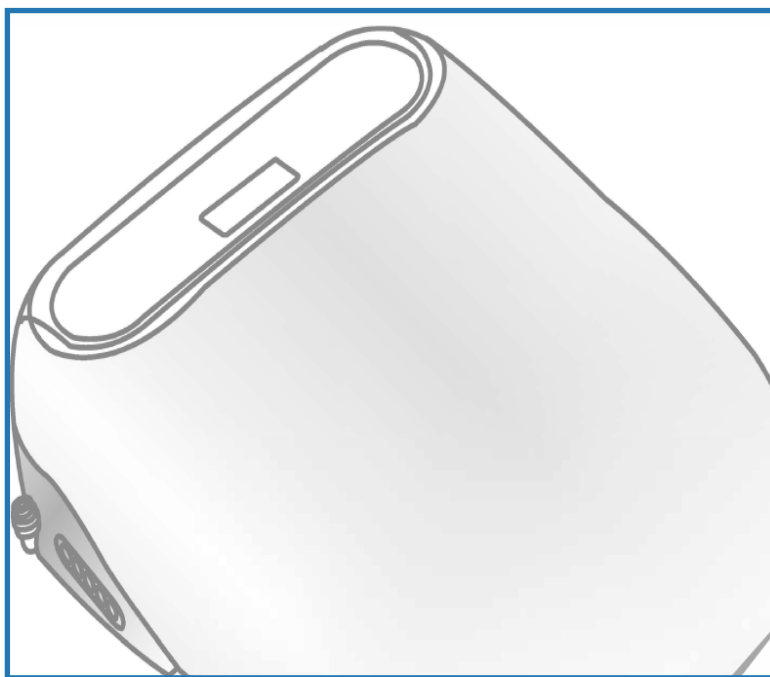

Děkujeme, že jste si vybrali náš výrobek.

Prosím, přečtěte si pečlivě tento návod před prvním použitím.

Obrázky jsou pouze informativní, mohou se lišit od aktuálního výrobku.

Před použitím

| | |
|-----------------------|---|
| Bezpečnostní opatření | 3 |
| Obecný popis | 7 |
| Popis funkcí | 8 |

Instalace

| | |
|-------------------------------------|----|
| Opatření před instalací | 9 |
| Instalace bidetu | 10 |
| Instalace držáku dálkového ovládání | 11 |

Provoz

| | |
|------------------|----|
| Úvod | 12 |
| Příprava | 12 |
| Použití | 13 |
| Řešení problémů | 20 |
| Čištění a údržba | 20 |

Přílohy

| | |
|---------------------|----|
| Specifikace výrobku | 23 |
| Obsah balení | 24 |

BEZPEČNOSTNÍ OPATŘENÍ

Před použitím si, prosím, pečlivě přečtete „Bezpečnostní opatření“. Všechna uvedená opatření jsou důležitá pro bezpečný provoz a je třeba je dodržovat.



NENÍ POVOLENO

- Nedotýkejte se elektrické zásuvky mokřkýma rukama. Může to mít za následek úraz elektrickým proudem.
- Na vrchní část toalety a elektrickou zásuvku nelijte vodu, horkou vodu nebo čisticí prostředek. Mohlo by to způsobit požár, úraz elektrickým proudem nebo zkrat. Mohlo by to způsobit zranění osob a únik vody z důvodu poškození produktu.
- Nikdy se nepokoušejte výrobek sami rozebírat, opravovat nebo upravovat. Mohlo by to způsobit požár, úraz elektrickým proudem nebo zkrat.
- Neinstalujte toaletu do automobilu, lodi nebo jiného pohyblivého se objektu. Může to mít za následek požár, úraz elektrickým proudem, zkrat nebo poruchu. V důsledku pádu může dojít k poškození keramiky a bidetu.
- Při poruše jej přestaňte používat.
- Pokud se objeví některá z následujících závad, odpojte napájení a přívod vody:
 - únik vody z potrubí nebo z vnitřku výrobku;
 - prasklina nebo poškození výrobku;
 - neobvyklý zvuk nebo zápach;
 - kouř;
 - neobvyklé zahřívání bidetu/vody;
 - ucpání;
 - bidet nesedí na místě.

Ignorování těchto poruch a pokračování v užívání toalety může mít za následek požár, úraz elektrickým proudem, zkrat, zranění a únik vody.

- Nepoužívejte mořskou ani jinou vodu nepocházející z vodovodu nebo studny s pitnou vodou (podzemní voda). Může to způsobit zánět či poškození kůže.
- Nedotýkejte se elektrické zásuvky za bouřky. Může dojít k úrazu elektrickým proudem.
- Zamezte kontaktu přívodu vody k elektrické zástrčce a zásuvce. Mohlo by dojít k požáru, úrazu elektrickým proudem, zkratu v důsledku kondenzace vlhkosti.
- Nezničte napájecí kabel ani zástrčku. Nebouchejte, netahejte, nekruťte, přílišně neohýbejte, neničte či nezasahujte do elektrických kabelů. Nepokládejte na ně těžké předměty a nesvazujte je. Pokud by došlo k poškození, mohlo by to

způsobit požár, úraz el. proudem či zkrat.

- Nepoužívejte uvolněnou nebo vadnou elektrickou zásuvku. Mohlo by to způsobit požár nebo zkrat.
- Používejte odpovídající elektrickou zásuvku a drátové připojení. V opačném případě by mohlo dojít k požáru.
- Nepoužívejte jiné napájecí zdroje než AC 220 V, 50 Hz. 120 V, 60 Hz. Mohlo by dojít k požáru.
- Nevkládejte prsty do výstupu teplého vzduchu. Na výstup vzduchu nepokládejte žádné předměty ani oblečení. Mohlo by to způsobit opaření, úraz elektrickým proudem nebo spálení příslušenství.
- Udržujte cigarety a další otevřený oheň v bezpečné vzdálenosti. Mohlo by to způsobit požár.



- Dávejte pozor na popálení při nízké teplotě. Nesprávné použití vyhřívaného prkénka může způsobit popálení při nízké teplotě. Pokud sedíte dlouho, přepněte nastavení teploty na úroveň „vypnuto“. Nastavení teploty prkénka na „vypnuto“ a teploty vzduchu na „nízkou“ přepněte také v případě, že zařízení používají:
 - děti a senioři, kteří nemohou nastavit teplotu na správnou úroveň;
 - pacienti a osoby se zdravotním postižením s poruchou vnímání;
 - lidé, kteří užívají léky s hypnózním účinkem (hypnotika, nachlazení atd.) nebo nadměrně pijí alkohol, jsou příliš unavení a ospalí.
- Toto je elektrický výrobek, neinstalujte jej na místo, kde je snadné jej namočit, nebo kde je vysoká vlhkost. Pokud je instalován v koupelně, nainstalujte také ventilátor, abyste zajistili větrání v koupelně. Mohlo by to způsobit požár nebo úraz elektrickým proudem.
- Výrobek musí být připojen k přívodu studené vody. Jinak může dojít k popálení těla nebo poškození výrobku.
- Produkt musí být správně uzemněn. Pokud není uzemněn, může dojít k úrazu elektrickým proudem. Uzemnění zde vyžaduje zemní odpor pod 1000, zemnicí drát rozvaděče má průměr přes 1,5 mm, s měděným materiálem (tuto práci svěťte specializované společnosti).
- Zkontrolujte, zda je elektrická zásuvka uzemněna. Hrozí nebezpečí úrazu elektrickým proudem z důvodu poruchy nebo zkratu.
- Zásuvka pro napájecí kabel by měla splňovat následující pravidla, jinak by mohlo dojít k požáru či úrazu elektrickým proudem:

a. k ochraně smyčky použijte vysoce citlivý a rychle reagující únikový spínač (jmenovité indukované proudy pod 15 mA) nebo izolační transformátor (1,5 kVA- 3 kVA);

b. vyhradte si místo pro instalaci zásuvky a udržujte doporučenou vzdálenost od vany.

Přesvědčte se, že jsou podmínky a, b pro zapojení splněny, nebo touto prací pověřte specialistu.

- Elektrická zástrčka by měla být pevně zasunuta do zásuvky, jinak může dojít k požáru či zkratu.
- Při vytahování zástrčky držte zástrčku, nikoli kabel. Při vytahování zástrčky netahejte za kabel. Mohlo by dojít k požáru v důsledku zlomeného drátu. Pokud je drát zlomený, požádejte o výměnu oddělení servisu (či podobné oddělení) prodejce, abyste předešli nebezpečí.
- Během provádění údržby nebo kontroly na místě nezapomeňte vypnout napájení. Mohlo by dojít k úrazu elektrickým proudem nebo spálení příslušenství. Neplatí pro „čištění trysky“.
- Osoby se sníženými fyzickými a psychickými schopnostmi, s poruchami vnímání nebo bez zkušeností (včetně dětí) by měly být při používání tohoto produktu doprovázeny zákonným zástupcem. Mohlo by dojít k popálení, úrazu elektrickým proudem nebo zranění.
- Nenechte děti hrát si s tímto výrobkem. Mohlo by dojít k popálení, úrazu elektrickým proudem, požáru a ke zranění.
- Nevyhazujte do toalety zapálené cigarety ani jiné hořící předměty. Může dojít k požáru.
- Nepoužívejte produkt, pokud je uvolněný. Mohlo by dojít k oddělení bidetu od toalety, pádu a zranění.
- Nedotýkejte se rozbité části. Mohlo by dojít ke zranění, co nejdříve ji vyměňte.
- Do výrobku nenarážejte, nepokládejte na něj těžké předměty, nestoupejte na něj. Mohlo by to způsobit poškození výrobku, pád nebo zranění osob. Mohlo by dojít ke zranění osob nebo k úniku vody.
- Netahejte za produkt držením za prkénko nebo víko. Nezvedejte prkénko a víko, pokud na bidetu něco leží. Může dojít k pádu a zranění.
- K údržbě plastových dílů (prkénko, víko atd.) a hadice přívodu vody používejte šetrné kuchyňské čisticí prostředky (neutrální). Nepoužívejte agresivní a abrazivní prostředky, ostrý kartáč atd. Mohlo by dojít k poškození plastových částí, vzniku prasklin a ke zranění. Mohlo by dojít k úniku vody z důvodu poškozené hadice.



NENÍ POVOLENO

- Abyste zabránili náhlému úniku vody, neodstraňujte filtr přívodu vody, když je otevřený T ventil (viz pokyny k čištění filtru přívodu vody). Může vystříknout voda.
- Přívodní hadici vody nemačkejte ani neohýbejte. Může dojít k úniku vody.
- Použijte novou hadici, která je vložena do krabice s příslušenstvím. Jinak může dojít k úniku vody.
- Nelijte horkou vodu do toalety. Může dojít ke zranění nebo prosakování vody z důvodu poškození toalety.
- Nesplachujte toaletu s velkým množstvím toaletního papíru nebo jiných předmětů kromě splašků a malého množství toaletního papíru. Může dojít ke zranění nebo prosakování vody z důvodu poškození toalety.
- Při používání se neopírejte o víko. Může dojít k jeho poškození.
- Pokud prosakuje voda, zavřete T ventil.
- Pokud je teplota v místnosti nižší než 0 °C, je třeba přijmout taková opatření, aby nedošlo k zamrznutí a poškození potrubí nebo hadice. Pokud zamrzne hadice přívodu vody, může dojít k poškození zařízení nebo potrubí, a to vést k úniku vody. Aby nedošlo k poškození, věnujte prosím pozornost nastavení pokojové teploty.
- Pokud nebudete zařízení delší dobu používat, vypusťte přívodní hadici a odpojte zařízení z elektřiny. Při příštím použití otevřete rohový ventil a nechejte nejprve obměnit vodu, aby nedošlo k zánětu kůže kvůli špatné kvalitě vody. Pokud je zařízení neustále připojeno ke zdroji napětí, může to způsobit požár.
- Při instalaci prosím zkontrolujte, zda je filtr přišroubován do správné polohy. Pokud nebude pevně přišroubován, může dojít k úniku vody.
- Pokud dojde k ucpání odtoku toalety, vypněte napájení a odstraňte překážku. Odpadní voda může přetéct a způsobit prosakování vody z důvodu funkce automatického splachování. K odstranění překážky použijte profesionální nástroje prodávané na trhu.
- Splachujte toaletu po každém použití. V opačném případě může dojít k potížím při čištění toalety, ucpání odtoku nebo přetečení splašků, což může vést k prosakování vody.
- Pomocí suchého hadru udržujte okolí toalety v čistotě a suchu. V opačném případě mohou zůstat na zemi nečistoty nebo může dojít k poškození podlahy.

OBEČNÝ POPIS

- 1 Toaletní víko
- 2 Přívod vody
- 3 Ovládací panel
- 4 Vyhřívané prkénko
- 5 Doraz
- 6 Indikační displej
- 7 Tlumič
- 8 Sušák
- 9 Tryska
- 10 Senzor

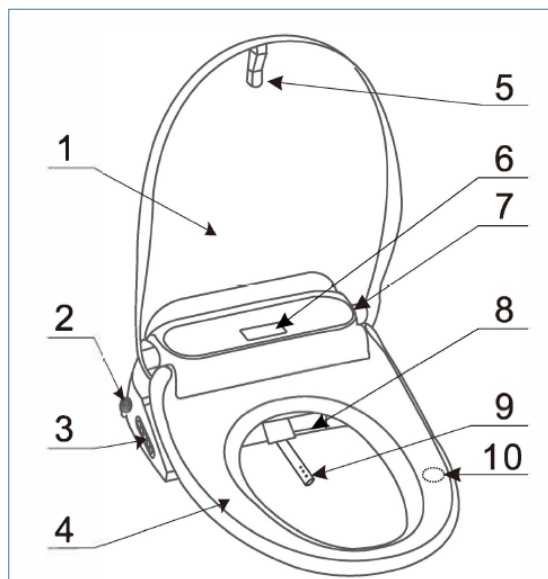

INSTALACE SOUČÁSTÍ

Příslušenství pro připojení k vodě

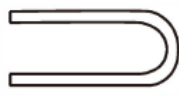

PE přípojka



Těsnění 2x

Klíč

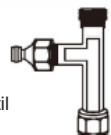

T ventil

Příslušenství pro připojení k bidetu

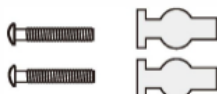

Upevňovací šrouby 2x

Gumová pouzdra 2x



Kovové těsnění 2x



Montážní deska

Dálkové ovládání



Dálkový ovladač



Držák ovladače



Oboustranná páska



Alkal. baterie

POZNÁMKA

Informace v tomto návodu k použití (včetně materiálů, funkčních vlastností, postupů, atd.) se mohou lišit od skutečného produktu v důsledku inovace výrobku a postupů. Viz současný výrobek.

POPIS FUNKCÍ

| Funkce | Popis |
|-------------------------|--|
| Zadní mytí | Zajišťuje mytí pozadí |
| Zadní oscilační mytí | Pohybuje tryskou dopředu a dozadu během zadního mytí |
| Přední mytí | Zajišťuje přední mytí pomocí trysky s jemnou sprškou |
| Přední oscilační mytí | Pohybuje tryskou dopředu a dozadu během předního mytí |
| Program pro děti | Speciální program pro děti, teplá voda, jemné mytí |
| Automatická funkce | Automatické mytí, mytí a usušení |
| Funkce masáž | Velké množství vody k mytí pozadí na podporu vyprazdňování |
| Funkce pro ženy | Speciální mytí pro použití během menstruace |
| Nastavení pozice trysky | Nastavení vhodné pozice pro mytí |
| Nastavení teploty | Nastavení teploty prkénka a vody |
| Nastavení tlaku vody | Změna tlaku mycí vody |
| Senzor obsazení | Funkce se aktivují po usednutí na prkénko |
| Sušení | Usuší uživatele po mytí |
| Změna intenzity sušení | Kontrola teploty vzduchu sušení |
| Samočištění trysek | Zajistí automatické vyčištění trysek před mytím |
| Deodorizér | Odstranění zápachu |
| Úspora energie | Šetří spotřebu elektřiny |
| Noční světlo | Příprava na nedostatečné osvětlení |
| Pomalé sklápění | Tlumič na prkénku i víku pro pomalé a tiché zavření |
| Vypínač | Zapnutí a vypnutí napájení |
| Dálkový ovladač | Dálkové ovládání pro kontrolu a nastavení funkcí |

INSTALACE

OPATŘENÍ PŘED INSTALACÍ

1. Před instalací je třeba mít kompletně dokončenou koupelnu, vč. dlažby a instalace toaletní mísy. Je třeba mít zdroj vody a elektrickou zásuvku poblíž toalety.
2. Tlak vody by měl být mezi 0,06 MPa (průtok) - 0,75 MPa (statický) a teplota vody 5-35 °C.
3. V případě, že dojde k zamrznutí vody, přemístěte zařízení na teplé místo, počkejte, až rozmrzne, a poté jej nainstalujte zpět.
4. Používejte pouze zdroj vody určený pro každodenní použití. Nepřipojujte k recyklované vodě nebo průmyslovým vodám. Z důvodu možné kontaminace vody by to mohlo způsobit ucpání nebo vnitřní poškození zařízení.
5. Nezapomeňte použít T ventil a filtr.
6. Před dokončením instalace nezapojujte zařízení do zásuvky.

INSTALACE T VENTILU

1. Uzavřete přívodní ventil a demontujte přípojovací hadici, viz obrázek 1.
2. Připojte T ventil na přívodní ventil, viz obrázek 2.
3. Namontujte splachovací nádrž a přípojovací hadici, viz obrázek 3.

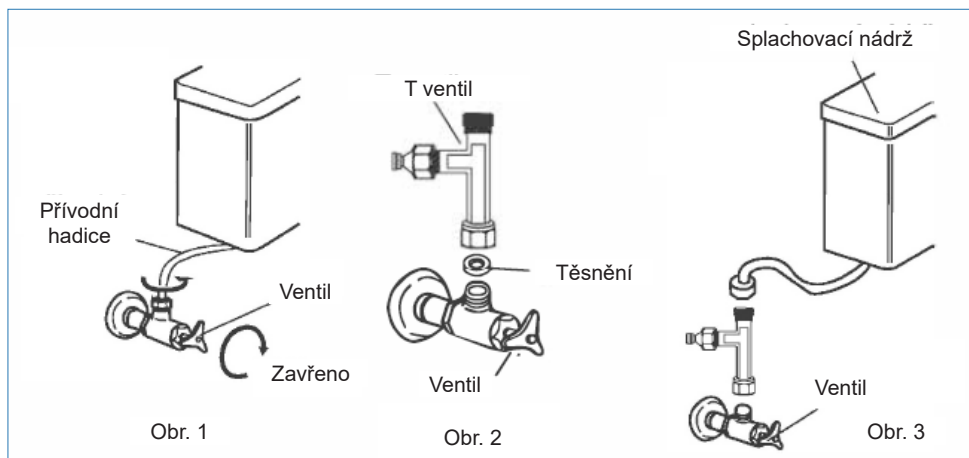

INSTALACE BIDETU

ODSTRANĚNÍ PŮVODNÍHO TOALETNÍHO PRKÉNKA

1. Povolte šroub klíčem.
2. Odstraňte matici a těsnění, demontujte záchodové prkénko.

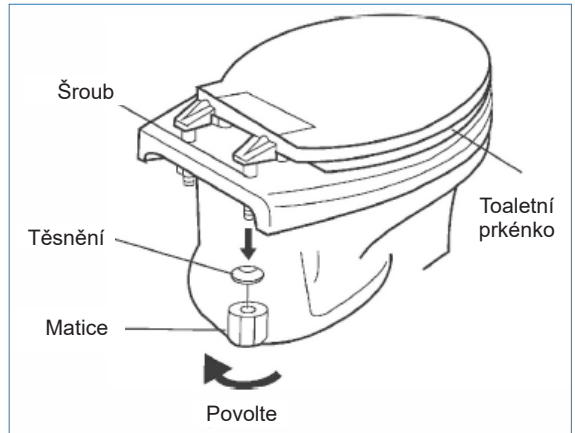

INSTALACE MONTÁŽNÍ DESKY

1. Před instalací položte výrobek na toaletní mísu a zkontrolujte vhodnost mísy pro instalaci.
2. Vložte gumová pouzdra, nainstalujte montážní desku, kovové těsnění na obrázku, vložte upevňovací šroub a utáhněte tak, aby se montážní deska nemohla pohybovat.
3. Pokud není výrobek umístěn na toaletní míse v ideální pozici, uvolněte upevňovací šrouby, vyjměte kovové těsnění, upravte polohu montážní desky, poté vložte kovové těsnění a šroub utáhněte.

Montážní desku lze upravit v rozsahu 130-170 mm.

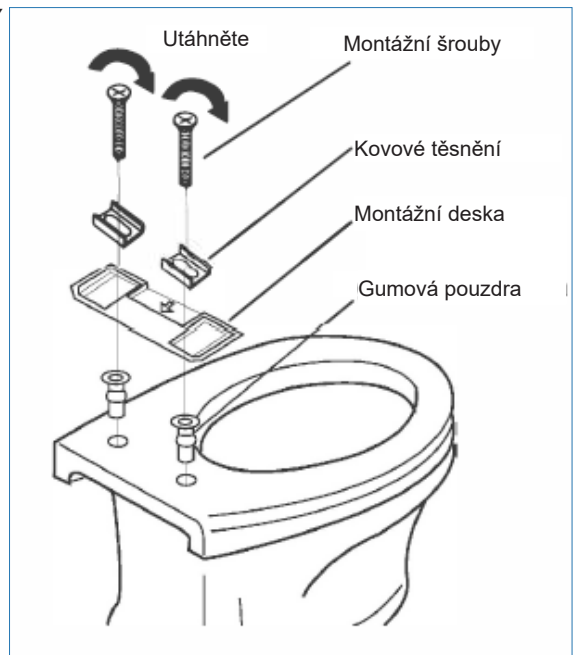

PŘIPOJENÍ BIDETU

1. Nasměrujte zadní část bidetu k okraji montážní desky a jemně jej nasuňte. **Jakmile uslyšíte zvuk zacvaknutí, bidet je správně připevněn.**
Poznámka: dávejte pozor, aby se napájecí kabel nedostal mezi toaletní mísu a bidet.

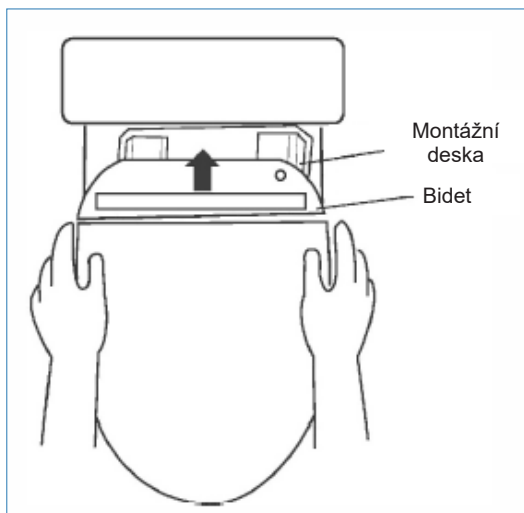

PŘIPOJENÍ PŘÍVODNÍ HADICE

1. Připojte T ventil
Přidržte PE přípojku a zatlačte ji k násuvné spojce ventilu.
2. Připojte bidet
Přidržte PE přípojku a zatlačte ji k násuvné spojce bidetu.
Doporučuje se PE přípojku měnit jednou ročně.
3. Po připojení pusťte vodu a zkontrolujte, zda nedochází v oblasti konektorů k průsaku vody.

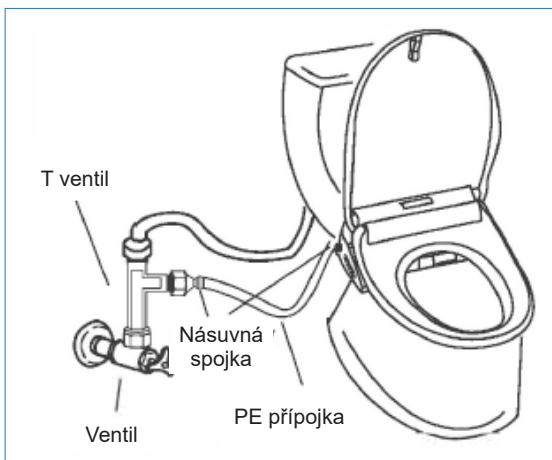

Instalace držáku dálkového ovládání

1. Nalepte pásku na zadní stranu držáku dálkového ovládání a připevněte držák dálkového ovládače ke zdi.
Upozornění: Před nalepením vyčistěte místo instalace a při umísťování rovnoměrně přitlačte držák ke zdi. Po nalepení se držáku nedotýkejte po dobu 15 minut.

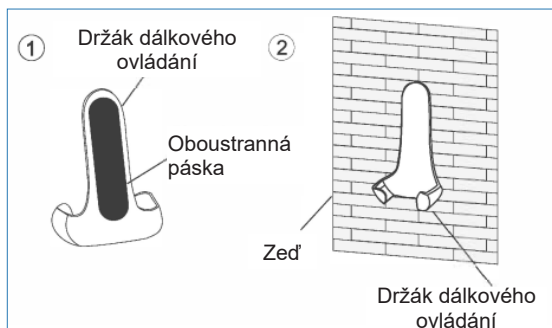

ÚVOD

- Tento výrobek se ovládá zejména pomocí dálkového ovládání, to je doplněno o možnost ovládání pomocí bočních tlačítek ovládacího panelu.
- Následující ilustrace slouží pouze pro popis funkcí.

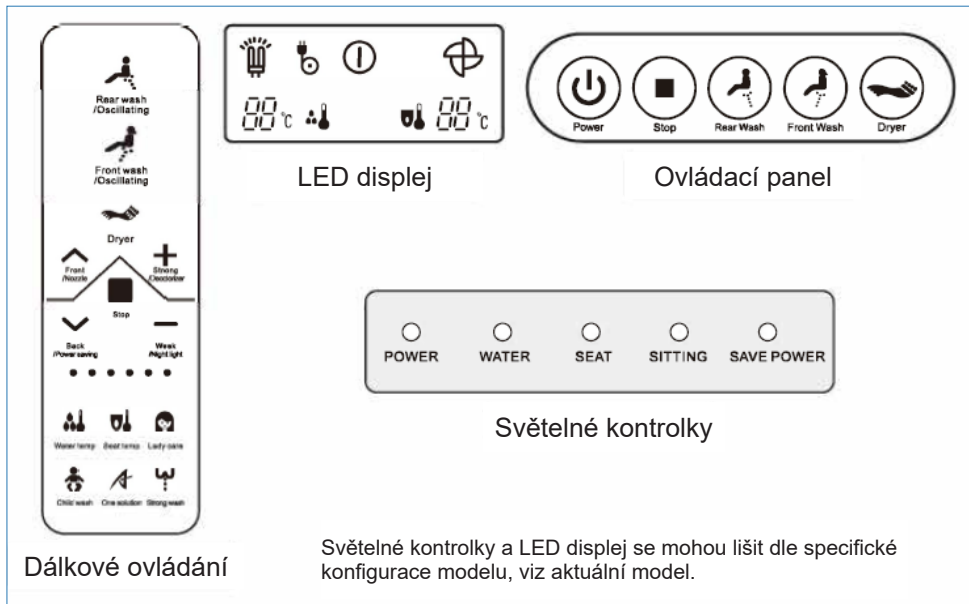

PŘÍPRAVA

1. Otevřete ventil přívodu vody.
2. Ujistěte se, že je zástrčka v zásuvce, a že světelná kontrolka svítí.
3. Zkontrolujte, zda ikona napájení (Ⓢ) na LED displeji svítí.
4. Pokud na ovládacím panelu nesvítí ikona napájení, všechny funkce budou nedostupné. Zmáčkněte tlačítko napájení (Ⓢ) na ovládacím panelu.

POUŽITÍ

Posazení na prkénko: Senzor obsazení prkénka se aktivuje. Pokud je zapnutá funkce automatické deodorace, deodorace začne fungovat.



Zadní mytí / Oscilace

Zmáčkněte tlačítko, vyjedou trysky a začne mytí; opětovným zmáčknutím se zapne oscilační mytí, kontrolka #1 bliká na dálk. ovládání, tryska se opakovaně pohybuje dozadu a dopředu. Dalším stisknutím zastavíte oscilační mytí. Přepněte zpět na zadní mytí.

Přední mytí / Oscilace

Zmáčkněte tlačítko, vyjedou trysky a začne mytí; opětovným zmáčknutím se zapne oscilační mytí, kontrolka #1 bliká na dálk. ovládání, tryska se opakovaně pohybuje dozadu a dopředu. Dalším stisknutím zastavíte oscilační mytí. Přepněte zpět na přední mytí.

Nastavení pozice trysky

5 možností nastavení vyhovující polohy mytí stisknutím  . Poznámka: Při oscilačním mytí nelze měnit pozici trysky.

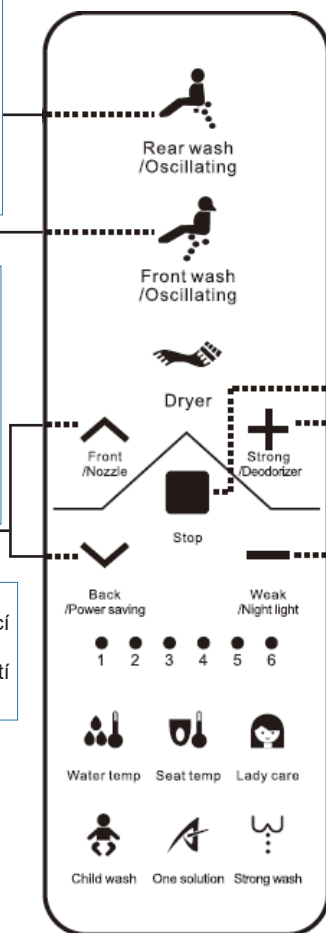

Stop

Zastavte aktuální mytí. Pokud nestisknete tlačítko Stop, zadní/přední mytí se automaticky zastaví po 2 minutách. Stisknutím tlačítka po dobu 3 s zařízení vypnete.

Nastavení tlaku vody

4 úrovně, nastavte požadovaný tlak vody stisknutím tlačítka + nebo -.

Stop

Vypněte funkci sušení, nebo se teplý vzduch automaticky zastaví po 4 minutách provozu. Stisknutím tlačítka po dobu 3 s zařízení vypnete.

Nastavení teploty sušení

4 úrovně, nastavte teplotu vzduchu sušení stisknutím tlačítek + nebo -.

Sušení

Stisknutím tohoto tlačítka zahájíte sušení teplým vzduchem.

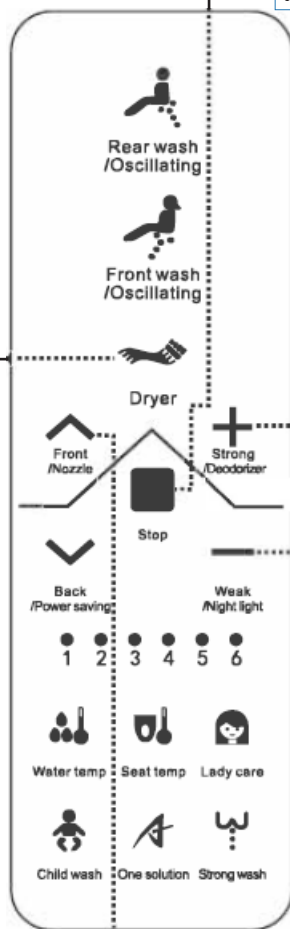

Čištění trysek

Zmáčkněte  pro zahájení čištění trysek, voda začne vytékat, trysky se vyčistí. Zmáčknutím tlačítka Stop akci okamžitě ukončíte.

* Čištění trysek zmáčknutím tlačítka je dostupné, pokud není bidet obsazený uživatelem.

* K čištění trysek dochází automaticky před zadním mytím a předním mytím.

Nastavení teploty vody

Stisknutím tohoto tlačítka vstoupíte do nastavení teploty vody. 4 možnosti výběru, při nastavení pokojové teploty se neohřívá, stisknutím přepnete na další úroveň. Pořadí přepnutí teplot: Střední - Vysoká - Střední - Nízká - Vypnuto - Nízká - Střední - Vysoká, kontrolky na dálkovém ovladači #1, #2, #3 odpovídají zobrazenému stavu. Vysoká teplota 39 °C - Střední 36 °C - Nízká 33 °C.

Tip: Pohotovostní režim znamená, že je bidet v provozu, ale není ve stavu mytí, sušení, samočištění trysek atd.

Noční světlo

Stisknutím tohoto tlačítka rozsvítíte světlo, kontrolka #4 bliká na dálkovém ovladači v pohotovostním režimu. Opětovným stisknutím jej vypnete.

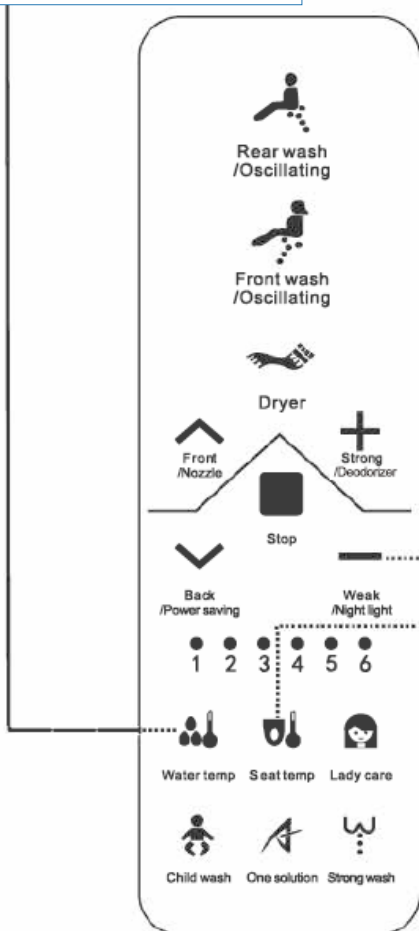

Nastavení teploty prkénka

Stisknutím tohoto tlačítka vstoupíte do nastavení teploty prkénka. 4 možnosti výběru, při nastavení pokojové teploty se neohřívá, stisknutím přepnete na další úroveň. Pořadí přepnutí teplot: Střední - Vysoká - Střední - Nízká - Vypnuto - Nízká - Střední - Vysoká, kontrolky na dálkovém ovladači #4, #5, #6 odpovídají zobrazenému stavu. Vysoká teplota 39 °C - Střední 36 °C - Nízká 33 °C.

Pozor: Aby se předešlo popálení při nízké teplotě, zařízení automaticky sníží teplotu prkénka pod 35 °C, pokud je obsazené po dobu 10 min.

Úspora energie

Stiskněte  pro spuštění automatického režimu úspory energie, kontrolka #3 bliká na dálkovém ovladači v pohotovostním režimu. Opětovným stisknutím funkci vypnete. Pokud je automatická úspora energie zapnuta, přejde zařízení do tohoto režimu 1,5 minuty po opuštění prkénka.

Tip: Pohotovostní režim znamená, že je bidet v provozu, ale není ve stavu mytí, sušení, samočištění trysek, atd.

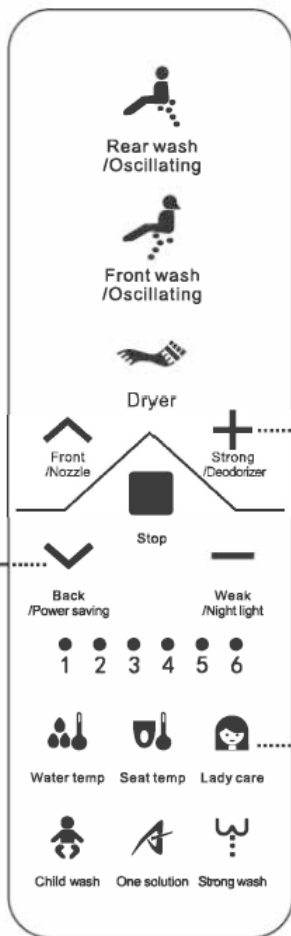

Připomínka: Během sušení je dezodorační funkce dočasně zastavena. Když uživatel opustí toaletu, funkce deodorace bude automaticky pokračovat po dobu 1,5 min.



Deodorizér

Zapnutí ve výchozím nastavení spouští automatickou deodoraci. Stisknutím tlačítka + vypnete funkci v pohotovostním režimu. Opětovným stisknutím ji zapnete. Kontrolka #2 bliká na dálkovém ovladači.

Ženské mytí

Stiskněte  tryska vyjede a začne mytí, teplota vody je nastavena na nejvyšší úroveň (39 °C), tlak vody na druhou úroveň, poloha trysky je daná. Teplota a tlak vody nejsou nastavitelné, pozice trysky je nastavitelná v pohotovostním režimu. Funkce trvá 2 min. Stiskněte  pro dřívější ukončení.

Program pro děti



Stiskněte , tryska vyjede a začne mytí, pozice trysky je vpředu (úroveň 5), nízký tlak vody (úroveň 1), střední teplota vody 36 °C, funkce trvá 30 s.

Stisknutím stop  funkci ukončíte dříve.

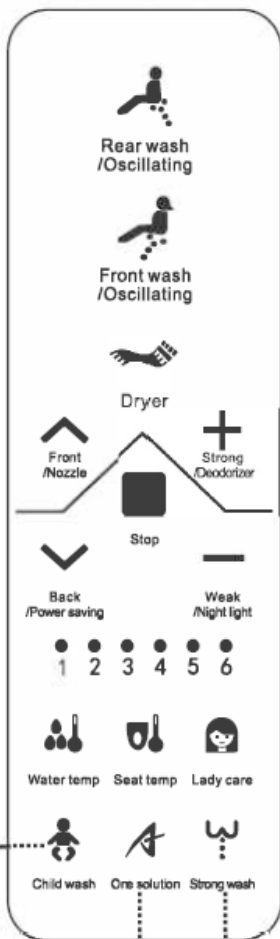

Pozor: V tomto programu nejsou pozice trysky, teplota a tlak vody, ani další parametry nastavitelné.



Přednastavený režim

Stiskněte  pro zahájení, pořadí je zadní mytí 40 sekund → oscilační mytí 20 sekund → sušení teplým vzduchem 2 min. → konec. Pro zastavení v průběhu režimu stiskněte stop .

Funkce masáž

Stiskněte , trysky vyjedou a začne mytí, tlak vody je na nejvyšší úrovni, funkce trvá 2 min. Stisknutím  tlačítka funkci ukončíte dříve.

SPÁROVÁNÍ DÁLKOVÉHO OVLÁDÁNÍ

Pokud se na jednom místě nachází více než dva přídatné bidety stejné značky, může dojít k interakci při používání dálkového ovládání. V tomto případě lze pomocí funkce shody kódu dálkového ovládání zajistit jedinečnost mezi dálkovým ovládáním a přídatným bidetem. Při provádění tohoto nastavení musíte odpojit napájení dalších přídatných bidetů v okolí.

1. Odpojte napájení přídatného bidetu.
2. Stiskněte najednou tlačítka „weak“ a „rear“, dokud světelná kontrolka nezačne konstantně blikat.
3. Zapojte napájení přídatného bidetu do 5 s.
4. Spárování bidetu s ovládáním bude dokončeno, jakmile kontrolka přestane blikat.

Upozornění: Párování trvá 10 s, nedojde-li ke spárování, proces se automaticky ukončí.

OVLÁDACÍ PANEL

Výrobek je řízen hlavně dálkovým ovládáním, ovládacím panelem lze ovládat pouze základní funkce, jak je znázorněno níže.

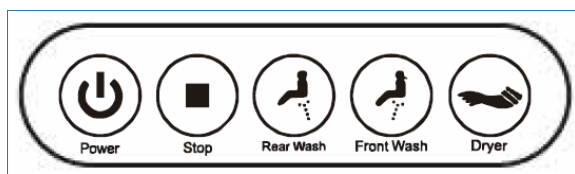

- Činnost tlačítek je shodná s dálkovým ovládáním, podrobnosti naleznete u popisu dálkového ovládání
- Teplota vody a prkénka zůstává nastavena na stejnou hodnotu, jako při posledním použití.

ZVUKOVÁ SIGNALIZACE

| | |
|---------------------------|---|
| Jedno pípnutí | Všechny funkce zařízení jsou k dispozici. |
| Dvě pípnutí | Část funkcí je k dispozici. |
| Tři a více pípnutí | Vyskytly se chyby výrobku. |
| Připomínka | Signalizace funguje pouze při použití dálkového ovladače, bočních tlačítek nebo při startu. |



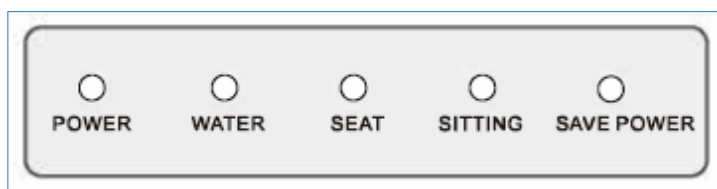

SVĚTELNÉ KONTROLKY

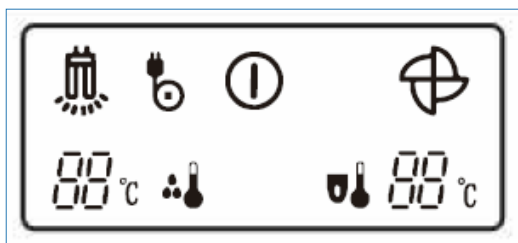

| | |
|--|---|
| Kontrolka napětí (power) | Pokud je napájení zapnuto, kontrolka svítí. Pokud je něco se součástmi pro průtok vody, kontrolka bude blikat |
| Kontrolka teploty vody (water) | Pokud se voda ohřívá, kontrolka svítí. Pokud dojde k přehřátí, kontrolka začne blikat. |
| Kontrolka teploty prkénka (seat) | Pokud se prkénko ohřívá, kontrolka svítí. Pokud dojde k přehřátí, kontrolka začne blikat. |
| Kontrolka obsazení prkénka (seat) | Pokud je prkénko obsazeno, kontrolka svítí. Pokud je nízká hladina vody, kontrolka začne blikat. |
| Kontrolka úspory energie (save power) | Pokud bidet přejde do režimu úspory energie, kontrolka se rozsvítí. |

LED DISPLEJ



| | |
|------------------------------|--|
| Zapnutí | Pokud svítí  , znamená to, že je zapnuté napájení |
| Teplota prkénka | Pokud je prkénko vyhříváné, jeho teplota bude zobrazena číslicí, pokud dojde k chybě, přepíše se číslice na písmeno. Když se zobrazí F, prkénko je přehřáté. Pokud se zobrazuje E, znamená to problém s čidlem teploty prkénka. |
| Teplota vody | Při ohřevu vody bude teplota zobrazena číslicí, v případě chyby bude teplota zobrazena písmeny: Pokud se zobrazí D, znamená to, že je problém s ohříváčem; Když se zobrazuje E, znamená to problém s čidlem teploty vody; Při zobrazení F došlo k přehřátí vody. |
| Senzor obsaz. prkénka | Po usednutí na bidet,  stále svítí. |
| Úspora energie | Pokud je zapnutý režim úspory energie, zobrazí se na LED displeji  . |
| Noční světlo | Pokud zapnete noční světlo, na LED displeji se zobrazí  . |
| Deodorace | Pokud nastavíte deodoraci a sednete si na prkénko, na displeji se zobrazí  . |

ŘEŠENÍ PROBLÉMŮ

| SITUACE | PŘÍČINA | POSTUP |
|---|--|--|
| Bez napájení | Elektrická zásuvka není připojena do sítě nebo zástrčka není zasunutá do zásuvky | Zkontrolujte, zda je el. zásuvka připojena k napájecímu zdroji; stiskněte tlačítko reset na zástrčce |
| Při mytí neteče voda | Nízký tlak přívodu vody | Zvyšte tlak vody |
| | Ucpaný filtr přívodu vody | Odmontujte a vyčistěte filtr podle pokynů |
| Mycí voda není dostatečně teplá | Nesprávné nastavení teploty | Upravte nastavení |
| Prkénko nehřeje | Nesprávné nastavení teploty nebo je produkt v úsporném režimu | Upravte nastavení |
| Prkénko a víko jsou uvolněné | Upevňovací šrouby jsou uvolněné | Utáhněte šrouby |
| Chyba dálkového ovládání | Vybité baterie | Vyměňte baterie |
| Při stisknutí tlačítka nereaguje | Chyba tlačítka | Restartujte nebo kontaktujte prodejce |
| Prosakuje voda | Uzavírací ventil, přívodní hadice a filtr nejsou správně připojeny | Připojte znovu |

ČIŠTĚNÍ A ÚDRŽBA

ČIŠTĚNÍ TOALETNÍ MÍSY

- Ujistěte se, že je vytažená elektrická zástrčka.
- K otření bidetu použijte vlhký měkký hadřík. Nečistoty by měly být očištěny co nejdříve. Pokud je jejich čištění obtížné, můžete použít neutrální čisticí prostředek.

ČIŠTĚNÍ A ÚDRŽBA TRYSEK

Stiskněte „čištění trysek“, tryska vyjede a spustí automatické čištění, poté ji můžete vyčistit měkkým kartáčem.

Pozor: K čištění nepoužívejte ocelový kartáč.

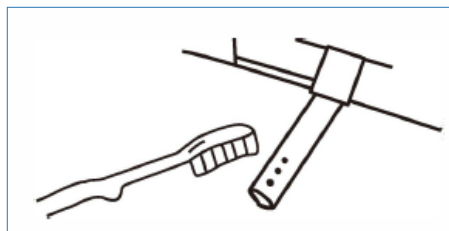

SUNDÁNÍ BIDETU

Pokud je třeba vyjmout celý přístroj, pevně stiskněte uvolňovací tlačítko, poté celý bidet přidrže a vytáhněte jej z montážní desky.

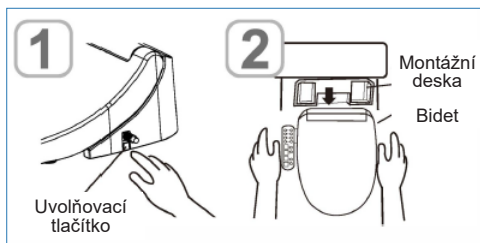

ČIŠTĚNÍ FILTRU

Pokud je tlak vody příliš nízký nebo nedostatečný, vyčistěte filtr.

1 Zavřete T ventil s filtrem a zastavte přívod vody.

Upozornění: Neodstraňujte filtr, dokud nezavřete T ventil. V opačném případě začne stříkat voda.

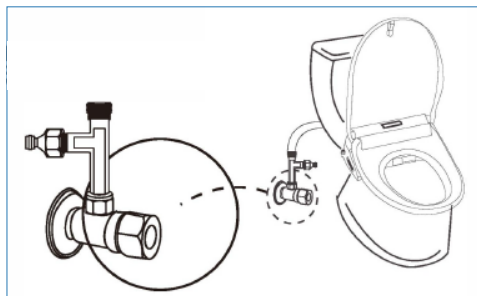

2 Vyjmutí filtru T ventilu

Odšroubujte převlečnou matici klíčem a poté vyjměte filtr. Viz následující obrázek.

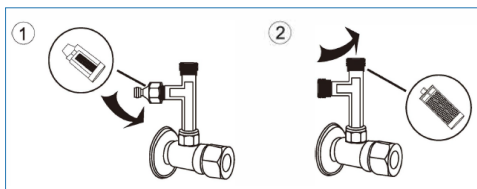

3 Čištění filtru

Vyjměte filtr a důkladně ho očistěte. Opláchněte nečistoty nebo vyčistěte filtr zubním kartáčkem.

Upozornění: Nepoužívejte žádné čisticí prostředky. Čistěte jej pouze vodou. Při čištění nepoužívejte nadměrnou sílu, jinak by se filtr zdeformoval nebo poškodil, což by ovlivnilo normální používání.

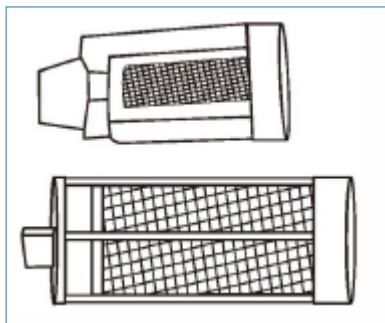

4 Navrácení filtru

Postupujte v opačném pořadí než při jeho vyjmutí.

Upozornění: Po instalaci otevřete ventil a zkontrolujte, zda nedochází k úniku vody.

VÝMĚNA BATERIÍ V DÁLKOVÉM OVLÁDÁNÍ

Když dochází baterie, dálkový ovladač může být necitlivý a nechová se adekvátně. V tomto okamžiku byste měli baterie vyměnit.

Upozornění: Kladný a záporný pól baterie musí být umístěny správně, tlačná pružina vyčnívá ze záporného pólu. Nové a staré baterie nelze kombinovat. Použijte alkalické baterie.

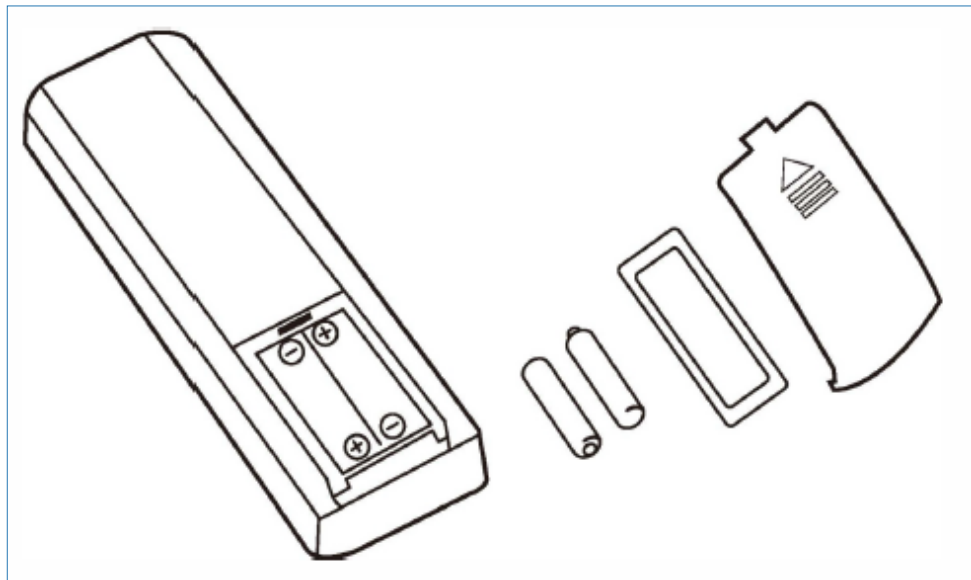

SPECIFIKACE VÝROBKU

| | | | |
|------------------------------------|--|--|---|
| Rozsah okolní teploty | | 4 °C - 40 °C | |
| Rozsah teploty vstupní vody | | 5 °C - 35 °C | |
| Jmenovité napětí | <input type="checkbox"/> AC 220 V 50 HZ | <input type="checkbox"/> AC 120 V 60 HZ | Při podmínce 5 °C vstupní vody, maximální teploty a tlaku výstupní vody (teplota vstupní vody: 15 °C ± 0,5 °C) |
| | Maximální výkon | 1680 W | |
| Jmenovitý výkon | 1200 W | 1200 W | |
| Délka napájecího kabelu | | 1,5 m | |
| Mytí | Rozsah tlaku vody | 0,06 MPa (průtok) - 0,75 MPa (statický) (průtok není menší než 18 l/min) | |
| | Nastavení tlaku vody | 4 úrovně nastavení | |
| | Nastavení teploty vody | 4 úrovně nastavení: pokojová tep., 33 °C, 36 °C, 39 °C | |
| | Bezpečnostní zařízení | Řídicí systém snímače teploty, ochranné zařízení proti zahoření, systém ochrany před přehřátím, systém izolace vody a elektřiny | |
| | Zadní mytí | 0,5 - 0,8 l/min (tlak vody ≥ 0,15 MPa) | |
| | Přední mytí | 0,5 - 0,8 l/min (tlak vody ≥ 0,15 MPa) | |
| Vyhřívání prkénka | Funkce masáž | 0,45 l/min (tlak vody ≥ 0,15 MPa) | |
| | Regulace teploty prkénka | 4 úrovně nastavení: pokojová tep., 33 °C, 36 °C, 39 °C | |
| | Ochranný systém prkénka | Kontrolní systém snímání teploty / pojistka | |
| Sušení teplým vzduchem | Teplota vzduchu | 4 úrovně nastavení: 35 °C, 42 °C, 48 °C, 54 °C (Teplota vzduchu je výrazně ovlivněna prostředím a hodnoty jsou pouze informační.) | |
| | Bezpečnostní zařízení | Resetování teploty / pojistka | |
| Deodorizér | | Deodorační box | |

OBSAH BALENÍ

Vážený zákazníku,
po otevření krabice, prosím zkontrolujte, zda je výrobek kompletní. Balení výrobku obsahuje tyto položky:

- 1 přídatný bidet
- 1 návod k použití
- 1 klíč
- 2 gumová těsnění
- 1 T ventil
- 1 PE přípojka
- 1 montážní deska
- 2 kovová těsnění
- 2 upevňovací šrouby
- 2 gumová pouzdra
- 1 filtr
- 1 dálkové ovládání (obsahuje dálkové ovládání / držák /
oboustranná lepicí páska / #7 alkalické baterie x 2)

Varování

1. Toto zařízení není určeno k použití osobami (včetně dětí) se sníženými fyzickými, smyslovými nebo duševními schopnostmi nebo nedostatkem zkušeností a znalostí, pokud nejsou pod dohledem nebo jim nebylo poskytnuto školení o používání zařízení osobou odpovědnou za jejich bezpečnost.
2. Děti by měly být pod dohledem, aby bylo zajištěno, že si s přístrojem nebudou hrát.
3. Je-li napájecí kabel poškozen, musí být vyměněn výrobcem, jeho servisním zástupcem nebo podobně kvalifikovanou osobou, aby se předešlo nebezpečí.



Elektrozařízení nepatří do netříděného komunálního odpadu. Využijte speciální nádoby pro sběr elektroodpadu nebo předejte přímo do sběrného dvora.

